

# LICHTSCHACHTABDECKUNG MEATOP

FÜR LICHTSCHÄCHTE BIS 115 X 60 CM

MONTAGEANLEITUNG

## LIEFERUMFANG

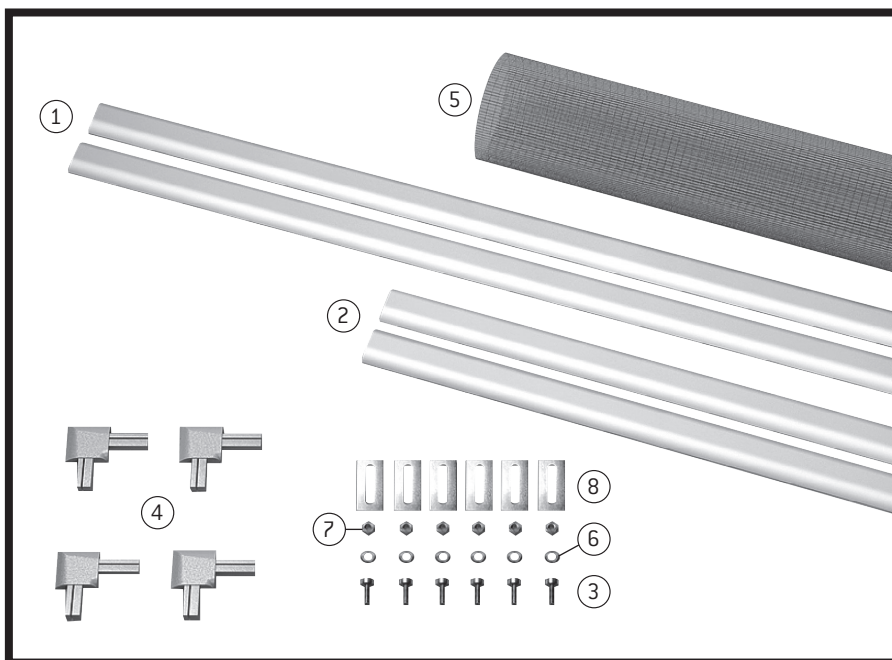

## BENÖTIGTES WERKZEUG

- / Meterstab
- / Gummihammer
- / Metallsäge
- / Metallschere
- / Schraubenschlüssel
- / Dorn
- / Handschuhe

## ALLGEMEINE HINWEISE

Die Lichtschachtabdeckung MEATOP ist in Verbindung mit dem Lichtschachtrost begehbar.

## MONTAGEANLEITUNG LICHTSCHACHTABDECKUNG MEATOP

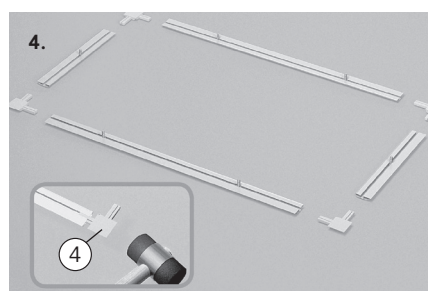
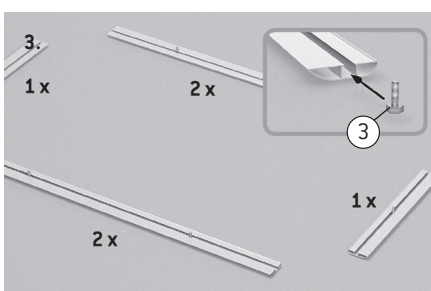
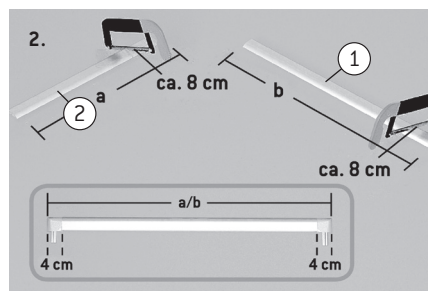
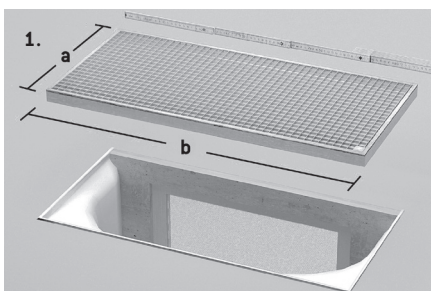

**1.** Breite und Tiefe (Außenmaß) des Lichtschachtrostes abmessen.

**2.** Von diesen Maßen je ca. 8 cm abziehen und Aluminiumprofile auf dieses Maß kürzen (vorher Länge am Schacht prüfen).

**3.** In die langen Profile jeweils zwei Schrauben, in die kurzen Profile jeweils eine Schraube einschieben.

**4.** Die Eckverbindungen in die Profile einschlagen und zu einem Rahmen verbinden. Das Edelstahlgitter am Aluminiumrahmen ausrichten und auf das Außenmaß zuschneiden.

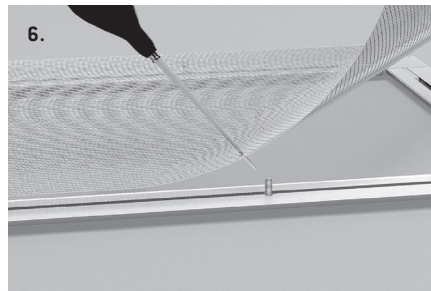
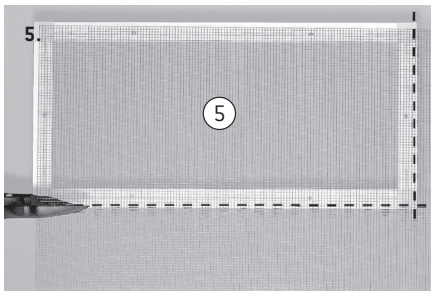

**5.** An den Schrauben das Gitter mit einem Dorn aufweiten, damit das Gitter plan auf dem Rahmen aufliegt.

**6.** Die Halteklammern über die Schrauben legen, Unterlegscheiben einfügen und Muttern auf die Schrauben drehen.

**7.** Die Muttern mit einem Schraubenschlüssel festziehen – gegebenenfalls überstehende Schrauben kürzen.

**8.** Den Lichtschachtrost mit montierter Lichtschachtabdeckung MEATOP in den Lichtschacht einlegen.

